

取り付け出来ない扉の例

注意 ここに挙げる扉はあくまで一例であり、場合によっては記載の扉以外でも、取り付けできない可能性もあります。

【プッシュハンドル】

■ 特殊な形状のハンドル

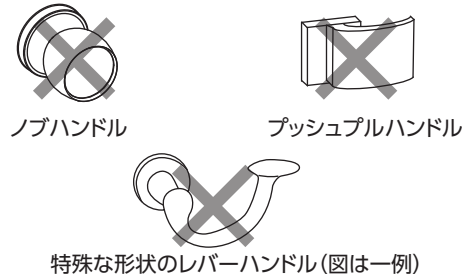

※本製品がスムーズに動作できないレバーハンドルには使用できません。
※レバーハンドルの出幅が一般的な寸法(5cm~7.5cm)から外れる場合は、取り付けることができません。

■ 扉表面に意匠枠やガラスなどが付いている

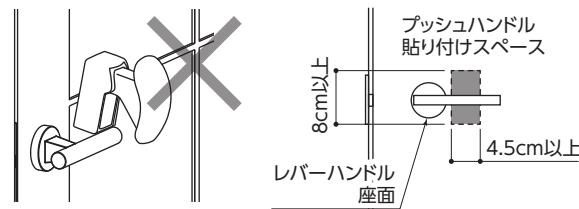

レバーハンドルの座面と扉の表面の意匠枠や、ガラスはめ込み面との間に縦 8cm× 横 4.5cm 以上のスペースがない場合、取り付けすることができません。

【ドアオープナー】

■ 扉上部の戸板と扉枠の間がほとんどない

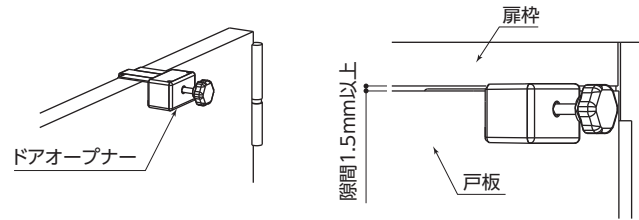

扉の取り付け部分の隙間 1.5mm以下の場合、使用できない可能性があります。

注意 扉の経年劣化や、取り付け不良、その他何らかの不具合により、扉が正しく取り付けられていない場合も、正常にドアオープナーが動作できない場合があります。

■ 戸当たりが付いていない扉やドアクローザー付の扉

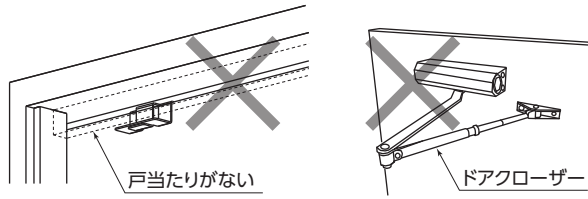

・玄関扉や防火扉などの戸板の重量が、重い扉には使用できません。
・扉の板厚が3cm以下、もしくは4cm以上の扉には使用できません。

取り外し方法

【プッシュハンドルの外し方】

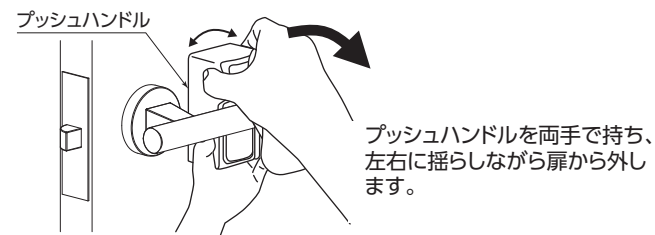

注意 上手く外れない場合は、ドライヤーで両面テープ貼り付け面周辺を温めてから、左右に動かしてください。

注意 扉の表面状態によっては、はがした時にテープ跡が残る場合や、扉表面を傷める可能性があります。

【ドアオープナーの外し方】

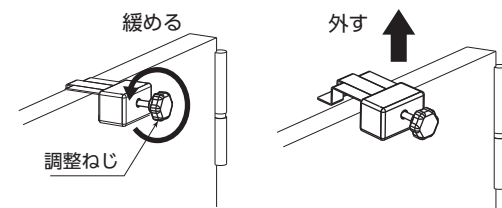

調節ネジを緩め、ドアオープナーを扉から外します。

取扱説明書

お客様用

ワンタッチドアオープナー オストパス

取付動画を公開しています。左記QRコードよりご確認ください。



用語および記号、絵表記の説明

- 警告** この表示を無視して、誤った取り扱いをすると、人が死亡またはケガを負う可能性が想定される内容を示しています。
- 注意** この表示を無視して、誤った取り扱いをすると、物的損害の発生が想定される内容を示しています。
- 記号は、注意(警告を含む)を促す内容を告げるものです。図の中や近くに具体的な注意内容(左図の場合は感電)が描かれています。**
- 記号は、禁止の行為(してはいけないこと)を告げるものです。図の中や近くに具体的な注意内容(左図の場合は分解禁止)が描かれています。**
- 記号は、行為を強制すること(必ずすること)を告げるものです。図の中や近くに具体的な注意内容が描かれています。**

ご利用にあたって

- 警告**
- 禁止** 製品を真横から押ししたり、勢いよく引っ張ったりしないでください。強い力をかけると製品が外れ、転倒などによりケガをする場合があります。
- 禁止** 製品にぶら下がったり、物を引掛けたりしないでください。破損や脱落により、ケガをするおそれがあります。
- 禁止** 分解・改造はしない。製品の破損や脱落により、ケガをするおそれがあります。
- 注意**
- 必ず実行** 取付完了後、異常がないことを確認してください。
- お願い** 取り付けの扉に不具合がある場合は、本製品を使用しないでください。扉が斜めに歪んでいる等の不具合がある場合は、本製品を使用すると、扉や製品が破損するおそれがあります。
- お願い** 本書は、ご使用になる方がいつでも見られるところに必ず保管してください。

お手入れ方法

通常は柔らかい布で拭いてください。汚れがひどい場合には、下記の要領でお手入れしてください。

- 洗剤を使用する場合は、柔らかい布を中性洗剤の1~2%の水溶液に浸し、よく絞ってから汚れを拭き取り、最後に水拭きを行って、残った水分は乾いた柔らかい布で拭き取ってください。
- 両面テープ付近や、調節ねじ付近に水や洗剤等が付着すると製品の保持力が低下する可能性がありますので、ご注意ください。
- 洗剤を使用する場合は、柔らかい布を中性洗剤の1~2%の水溶液に浸し、よく絞ってから汚れを拭き取り、最後に水拭きを行って、残った水分は乾いた柔らかい布で拭き取ってください。
- クレンザーやみがき粉など粗い粒子を含んだ洗剤、ナイロンたわしなど傷を付けやすいものは使用しないでください。
- 酸性・アルカリ性洗剤はツヤを失ったり、変色したりするので、使用しないでください。

使用方法

【プッシュハンドルの使い方】

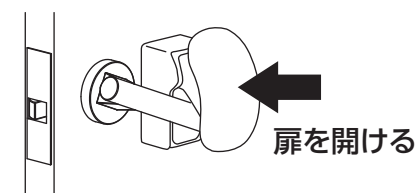

プッシュハンドルのプレート部を押し込むと、扉が開きます。

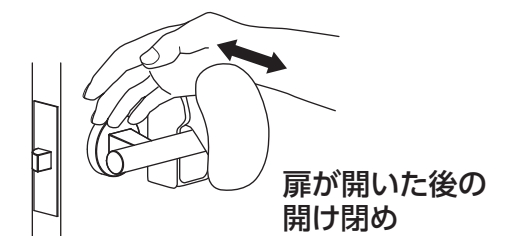

扉が開いた後、プレート部分を使って、扉の開け閉めをしてください。

お問い合わせ先は、こちらまで

ご使用の製品の型式および、不具合の内容をご確認のうえ、ホームページもしくはQRコードへアクセスください。

ナカ工業株式会社 URL <https://www.naka-kogyo.co.jp>
ナカテクノタタ株式会社 URL <https://www.naka-techno.co.jp>



左のQRコードを読み取りアクセスしてください。

製品仕様

注意 本製品は室内のレバーハンドル付きの開き扉専用です。
ドアクローザーが付いた扉や、レバーハンドル以外のハンドルが付いた扉には使用できません。

【ドアオープナー】

サイズ：
W5.2cm×D13cm×H3.4cm
重量：104g

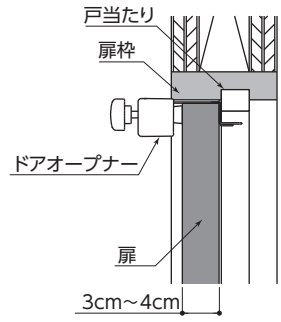
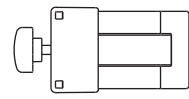

一般的な扉の厚み 3cm~4cm まで対応できます。

【プッシュハンドル】

サイズ
W6.2cm×D9.5cm×H9.3cm
重量：120g

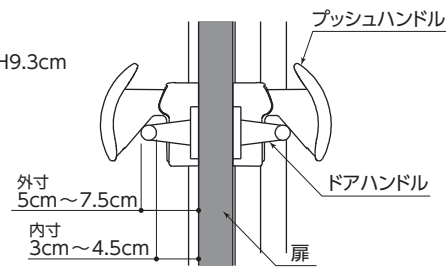
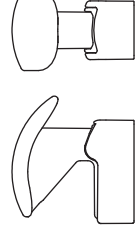

一般的なレバーハンドルの出幅、外寸 5cm~7.5cm (内寸 3cm~4.5cm) まで対応できます。

【部品表】

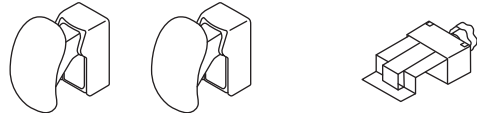

- ・プッシュハンドル × 2 個
- ・ドアオープナー × 1 個
- ・取扱説明書(本書) 1 枚

取付方法

【ドアオープナーの取付】

- 扉の上部の蝶番側から 10cm 以上離れた位置に、ドアオープナーを引っ掛けて、調節ねじを締め込みます (取付推奨位置を参照)。

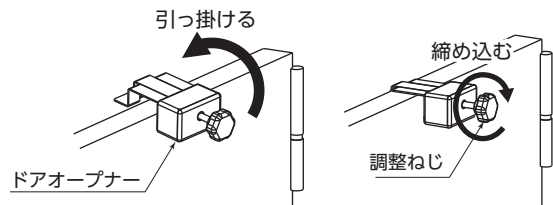

取付推奨位置

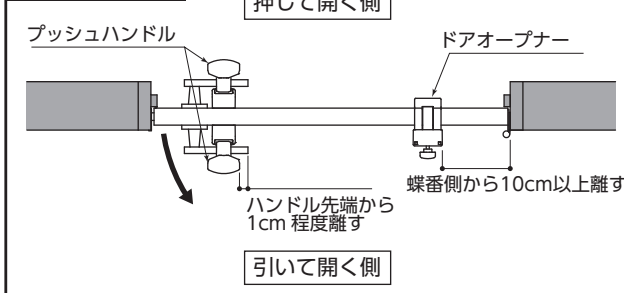

お願い 調節ネジを締め込みすぎないようにしてください。締め込みすぎると部品が変形し、扉の開閉に問題を発生させる場合があります。

注意 取り付け時に、金物で手を切らないように注意してください。

お願い ゴム脚が外れた場合は、調節ねじの先端(ボルト先端)に付け直してください。

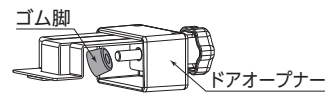

- 扉の開き具合に応じて、ドアオープナーの左右の位置を調整します。

蝶番近くに設置すると扉が大きく開きます。

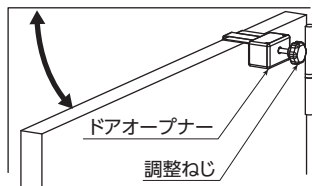

扉先端近くに設置すると扉が小さく開きます。

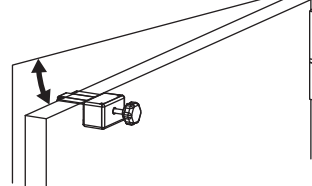

【プッシュハンドルの取付】

- レバーハンドルの出幅(扉表面とのすき間)を確認します。アジャスター幅は 3 段階で変更できます。

お願い 扉は閉めた状態で、引いて開く側から先に取り付けてください。(取付推奨位置参照)

一般的なレバーハンドルの出幅、外寸 5cm~7.5cm (内寸 3cm~4.5cm) まで対応できます。

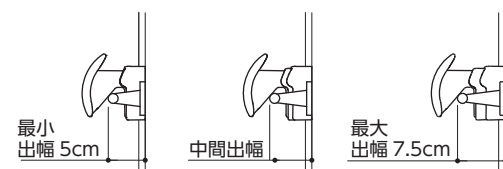

- 扉のレバーハンドルにプッシュハンドルを上から差し込み、位置を確認します。(下図参照)

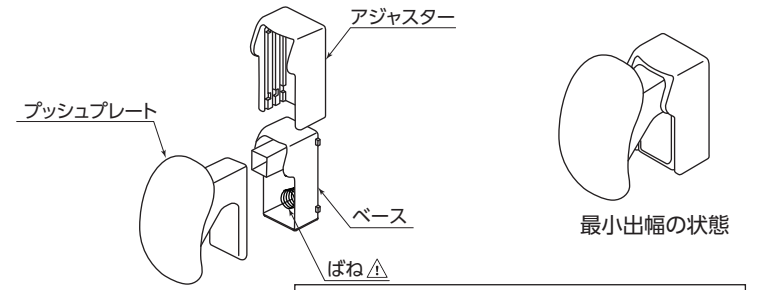
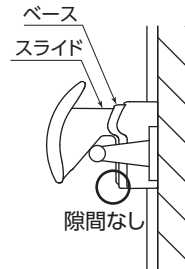
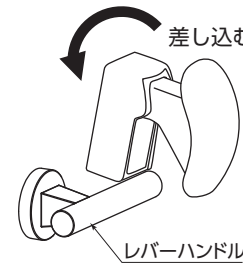

※ばねは外れやすいので気を付けてください。外れた場合はベースの溝部分に付け直してください。

アジャスター幅の変更方法

- 一度引く
- そのまま上に引き抜く
- レバーハンドルの出幅に合わせて、溝の位置を変える

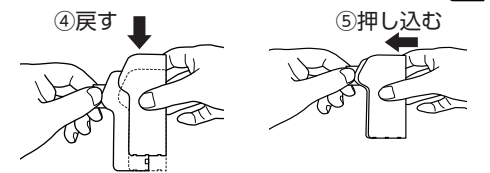
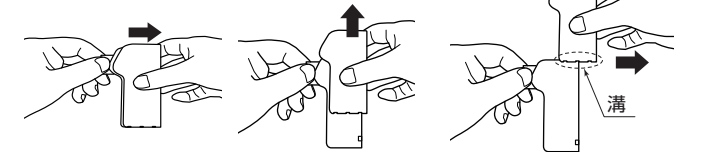

ポイント レバーハンドルに差し込んだ際に、スライドとベースとの隙間がないことを確認してください。隙間がある場合、アジャスター幅を変更してください。

- 両面テープの剥離紙をはがします。

④ 仮固定

レバーハンドルの先端から 1cm 程度離れた位置に、プッシュハンドルを合わせます。(取付推奨位置例を参照)

ポイント この時点では扉表面に完全に固定しないでください。調整が必要な場合、取り外す可能性があるため、ここでは仮固定にしてください。

お願い レバーハンドルの形状や、扉の表面の意匠枠や、ガラスはめ込み面の位置を確認し、左右に調整してください。

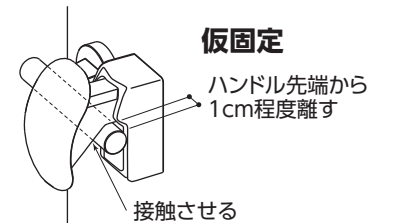

ポイント レバーハンドルに完全に接触させた位置に、仮固定してください。

- プッシュプレートを押し、扉が開くことを確認してください。

扉がうまく開かなかった場合

お願い レバーハンドルを少し下げた状態で本製品を取り付け、再度扉が開くか確認してください。

注意 レバーハンドルを下げすぎると、ラッチが解除されたままになり扉が閉まらないことがあります。

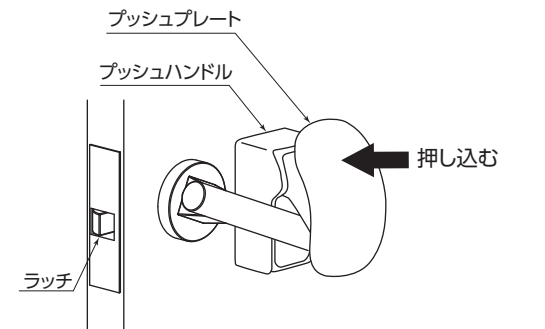

⑥ 接着(本固定)

取り付け位置が決まったら、プッシュハンドルを扉に強く押し付けて、両面テープを完全に接着させてください。

- 反対側の扉にも、引いて開ける側と同位置(上下・左右)にプッシュハンドルを取り付けてください。

- 扉が開閉できれば取り付け完了です。

注意 完全に接着するまで約 1 日程度かかります。扉の表面状態によっては接着しにくい場合があります。

【接着しにくい場所】
凹凸の激しい場所、浴室など湿気の多い場所、曲面、塗装がはがれやすい面

